

OBJEDNÁVKA

Objednávka č.: OŠ/ 41 /2013

Vystavena dne: 10.7.2013

Odběratel : Městská část Praha 6 Československé armády 601/23 160 52 Praha 6 IČ: 00063703, DIČ: CZ00063703 zastoupená na základě mandátní smlouvy společností SNEO, a.s. Na Dračkách 405/49, 162 05 Praha 6 provozovna: Nad Alejí 2, 162 05 Praha 6 IČ: 27114112 zápis v OR ved. MS v Praze, zn. B.9085 jednající členy představenstva: Ing. Janem Bosákem a Ing. Bohumilem Machem	Dodavatel : KERNER, s.r.o. Zadní Vinohrady 5412 460 01 Chomutov IČ: 49904451 DIČ: CZ49904451 jednající Pavlem Heierem - jednatelem
---	---

vyřizuje: Vojtěch Liška

telefon: 724 980 372

Objednáno pro nemovitost/akci:

MŠ Fakultní, Arabská 681/20, 160 00 Praha 6 Vokovice

Předmět zakázky:

Na základě Vaší cenové nabídky u Vás objednááme
repasí a opravu nátěrů oken

Kód stavební práce: 43.32

Termín plnění:

Realizace zakázky bude zahájena do 7 kalendářních dnů po převzetí objednávky. Termín dokončení do 40 kalendářních dnů od předání staveniště.

Cena zakázky:

cena bez DPH
DPH 21%
CENA CELKEM

461 950,40 Kč
97 009,58 Kč
558 959,98 Kč

Platební podmínky

Odběratel zálohu neposkytuje. Sjednaná cena bude uhrazena na základě účetního/daňového dokladu vystaveného po předání díla, a to se splatností 30 dnů ode dne jeho doručení.

Účetní/daňový doklad musí obsahovat položkový rozpis prací resp. materiálu a všechny náležitosti dle zákona o účetnictví a dalších právních předpisů. V opačném případě bude dodavateli vrácen k doplnění.

K účetnímu/daňovému dokladu přiložte kopii této objednávky.

Na faktuře bude uvedeno:

Přenesená daňová povinnost – DPH přiznává objednatel.

Dodavatel je povinen na daňovém dokladu uvést zařazení práce dle klasifikace čsú cz-cpa. Bez tohoto zařazení nebude daňový doklad proplacen. V případě, že práce resp. dodávka podléhá režimu přenesené daňové povinnosti u DPH dle §92a, je dodavatel povinen prokazatelně doručit daňový doklad odběrateli nejpozději do druhého pracovního dne měsíce následujícího po měsíci, do něhož spadá datum uskutečnění zdanitelného plnění (tuto podmínku lze splnit také odesláním dokladu elektronicky ve formátu .pdf nebo .jpg na adresu: rpergl@sneo.cz, přičemž odběratel je povinen potvrdit přijetí takového dokladu). V opačném případě dodavatel bere na vědomí a odpovídá odběrateli za případné škody vzniklé z důvodu pozdního přiznání daně.

Nedílnou součástí této objednávky je zhotovitelem oceněný výkaz výměr.

Za věcnou správnost objednávky odpovídá: Vojtěch Liška, investiční technik.

Vojtěch Liška

- Příloha:**
- cenová nabídka
 - obchodně technické podmínky
 - kopie Rozhodnutí zadavatele o výběru nejvhodnější nabídky k P/18/2013

SNEO, a.s. ®

Se sídlem Na Dračkách 49/405
162 05 Praha 6
Office: Nad Alejí 2, 162 05 Praha 6
IČ: 271 14 112 tel.: 235094011



Ing. Jan Bosák
předseda představenstva

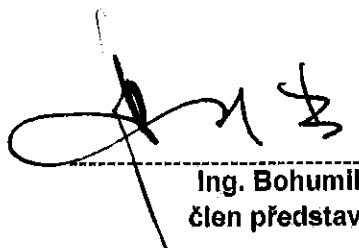

Ing. Bohumil Mach
člen představenstva

Městská část Praha 6
Úřad městské části
odbor školství

Čs. armády 23, 160 52 Praha 6

Lenka Dražilová

Lenka Dražilová
pověřená řízením OŠ



P/18/2013

Tabulka hodnocených kritérií

Repase a oprava nátěrů oken v MŠ Fakultní

	Zhotovitel	
1	Cena bez DPH v Kč	461 950,40
2	DPH 21% v Kč	97 009,58
3	Celková cena s DPH v Kč	558 959,98
4	Celková doba realizace zakázky v kal. dnech - od předání staveniště do předání dokončeného díla	40

Poznámky:

Hodnota některého z kritérií nabízená uchazečem v jeho nabídce, která bude zjevně nepřiměřená, bude zadavatelem hodnocena v daném hodnotícím kritériu nulovým počtem bodů.

Zadavatel si vyhrazuje možnost zadat k realizaci pouze vybranou část zakázky jako samostatný funkční celek.

Zadavatel si vyhrazuje právo zrušit výběrové řízení.

Záruční lhůta je požadována v minimální délce 24 měsíců.

Za celkovou dobu realizace díla v kalendářních dnech se považuje doba od předání staveniště zhotoviteli do předání dokončeného díla objednateli v souladu s uzavřenou smlouvou o dílo a v rozsahu zadávací dokumentace.

Informace k ocenění zadávacího výkazu výtěr:

a) Položky neobsažené ve výkazu výtěr, ale nutné pro provedení stavby, budou oceněny v položce "Ostatní práce Jinde neuvedené (nutné k provedení stavby) - specifikujte v příloze" a budou specifikovány v položkách v příloze.

b) Projektant upozorňuje, že navržené výrobci, případně dodavatelé materiálů jsou specifikovány pouze jako příklad standardu. Zhotovitel má možnost použít výrobky jakéhokoliv dodavatele se srovnatelnými technickými parametry.

c) Uvedené ceny zahrnují běžný úklid v průběhu výstavby i finální úklid po dokončení stavby.

d) Všechny předepsané položky výkazu výtěr budou oceněny v zadaném členění a v zadané procentuální výši.

e) Součástí celkové nabídkové ceny je veškerá inženýrská činnost nutná k realizaci kompletního a funkčního díla v rozsahu zadávací dokumentace.

Jméno, příjmení a podpis osoby oprávněné jednat jménem či za uchazeče, vč. razítka firmy:

V.....Chomutově.....dne.....19.6.2013.....

Jméno a příjmení (hůlkovým písmem).....Pavel Heier.....

KERNER s.r.o.
Zední Vinohrady 5412, 430 01 Chomutov
IČ: 49904451, DIČ: CZ49904451

Podpis.....Razítka firmy.....

č.:

1.1

Počet:

1 ks

Cena za ks:

6 440,00 Kč

Cena celkem:

6 440,00 Kč

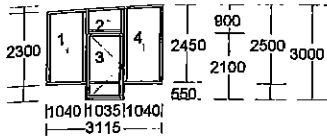

Profil:
rám:
barva:

Oprava nátěru, doplnění křídlových okapnic
IV68
okenní rám 79 mm
lazura / lazura

Příslušenství k pozici:

Pozice č.:

1.2

Počet:

1 ks

Cena za ks:

6 440,00 Kč

Cena celkem:

6 440,00 Kč

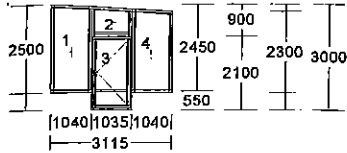

Profil:
rám:
barva:

Oprava nátěru, doplnění křídlových okapnic
IV68
okenní rám 79 mm
lazura / lazura

Příslušenství k pozici:

Pozice č.:

1.3

Počet:

5 ks

Cena za ks:

4 225,00 Kč

Cena celkem:

21 125,00 Kč

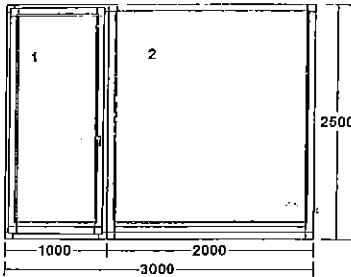

Profil:
rám:
barva:

Oprava nátěru, doplnění křídlových okapnic
IV68
okenní rám 79 mm
lazura / lazura

Příslušenství k pozici:

Pozice č.:

1.4

Počet:

5 ks

Cena za ks:

4 225,00 Kč

Cena celkem:

21 125,00 Kč

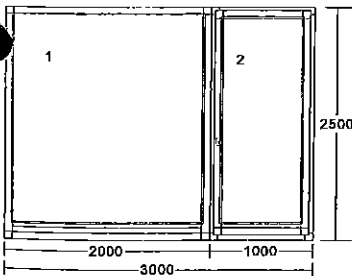

Profil:
rám:
barva:

Oprava nátěru, doplnění křídlových okapnic
IV68
okenní rám 79 mm
lazura / lazura

Příslušenství k pozici:

Pozice č.:

Počet:

Cena za ks:

Cena celkem:

1.5

2 ks

2 900,00 Kč

5 800,00 Kč

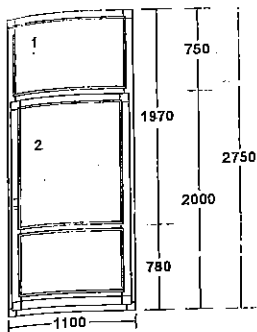

Oprava nátěru, doplnění křídlových okapnic
 Profil: IV68
 rám: okenní rám 79 mm
 barva: lazura / lazura

Příslušenství k pozici:

Pozice č.:

Počet:

Cena za ks:

Cena celkem:

1.6

14 ks

3 900,00 Kč

54 600,00 Kč

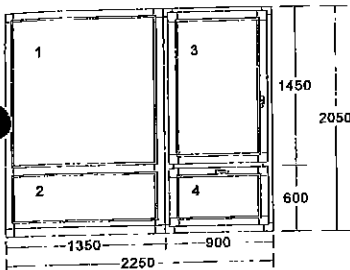

Oprava nátěru, doplnění křídlových okapnic
 Profil: IV68
 rám: okenní rám 79 mm
 barva: lazura / lazura

Příslušenství k pozici:

Pozice č.:

Počet:

Cena za ks:

Cena celkem:

1.7

12 ks

3 900,00 Kč

46 800,00 Kč

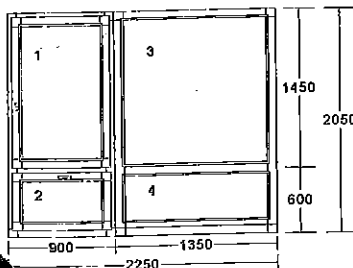

Oprava nátěru, doplnění křídlových okapnic
 Profil: IV68
 rám: okenní rám 79 mm
 barva: lazura / lazura

Příslušenství k pozici:

Pozice č.:

Počet:

Cena za ks:

Cena celkem:

1.7.1

2 ks

3 900,00 Kč

7 800,00 Kč

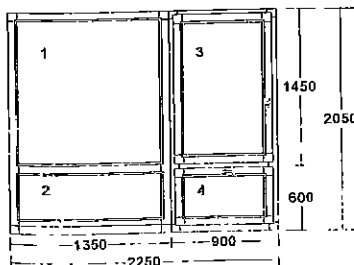

Oprava nátěru, doplnění křídlových okapnic
 Profil: IV68
 rám: okenní rám 79 mm
 barva: lazura / lazura

Příslušenství k pozici:

Pozice č.: 1.8 Počet: 2 ks

Cena za ks: 5 200,00 Kč
Cena celkem: 10 400,00 Kč

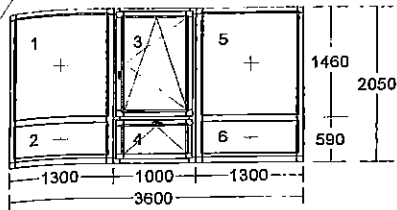

Profil:
rám:
barva:

Oprava nátěru, doplnění křídlových okapnic
IV68
okenní rám 79 mm
lazura / lazura

Příslušenství k pozici:

Pozice č.: 1.9 Počet: 2 ks

Cena za ks: 34 904,00 Kč
Cena celkem: 69 808,00 Kč

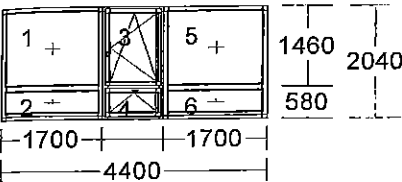

Profil:
rám:
barva:
křídlo č.
1
2
3
4
5
6
sklo

Oprava nátěru, doplnění křídlových okapnic
IV68
okenní rám 79 mm
lazura / lazura
1 fix - zasklívací drážka pevně v rámu
2 fix - dorovnání oken, křídlo dole pevně v rámu
3 okenní křídlo otvíravě sklopné P Mikro
4 okenní křídlo sklopné (hranový převod)
5 fix - zasklívací drážka pevně v rámu
6 fix - dorovnání oken, křídlo dole pevně v rámu
6 * U1,0 F4-ChU16-PT4

Příslušenství k pozici:

Pozice č.: 1.10 Počet: 2 ks

Cena za ks: 37 515,00 Kč
Cena celkem: 75 030,00 Kč

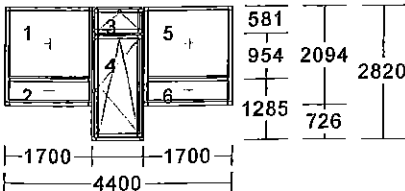

Profil:
rám:
barva:
křídlo č.
1
2
3
4
5
6
sklo

Oprava nátěru, doplnění křídlových okapnic
IV68
okenní rám 79 mm
lazura / lazura
1 fix - zasklívací drážka pevně v rámu
2 fix - dorovnání oken, křídlo dole pevně v rámu
3 okenní křídlo sklopné (hranový převod)
4 okenní křídlo otvíravě sklopné P Mikro
5 fix - zasklívací drážka pevně v rámu
6 fix - dorovnání oken, křídlo dole pevně v rámu
6 * U1,0 F4-ChU16-PT4

Příslušenství k pozici:

Pozice č.: 1.11 Počet: 12 ks

Cena za ks: 2 000,00 Kč
Cena celkem: 24 000,00 Kč

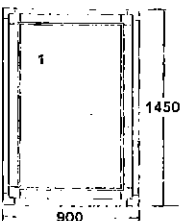

Profil:
rám:
barva:

Oprava nátěru, doplnění křídlových okapnic
IV68
okenní rám 79 mm
lazura / lazura

Příslušenství k pozici:

Pozice č.:**Počet:****Cena za ks:****Cena celkem:**

1.12

4 ks

6 200,00 Kč

24 800,00 Kč

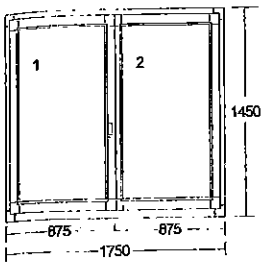
Profil:
rám:
barva:

 Oprava nátěru, doplnění křídlových okapnic
 IV68
 okenní rám 79 mm
 lazura / lazura

Příslušenství k pozici:

Pozice č.:**Počet:****Cena za ks:****Cena celkem:**

1.13

4 ks

2 800,00 Kč

11 200,00 Kč

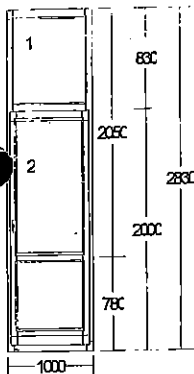
Profil:
rám:
barva:

 Oprava nátěru, doplnění křídlových okapnic
 IV68
 okenní rám 79 mm
 lazura / lazura

Příslušenství k pozici:

Pozice č.:**Počet:****Cena za ks:****Cena celkem:**

1.14

4 ks

2 750,00 Kč

11 000,00 Kč

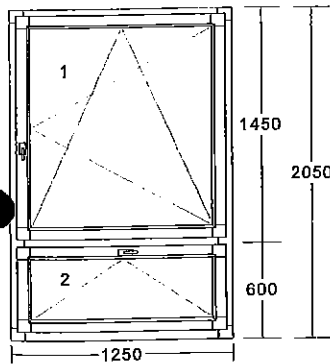
Profil:
rám:
barva:

 Oprava nátěru, doplnění křídlových okapnic
 IV68
 okenní rám 79 mm
 lazura / lazura

Příslušenství k pozici:

Pozice č.:**Počet:****Cena za ks:****Cena celkem:**

1.15

2 ks

3 950,00 Kč

7 900,00 Kč

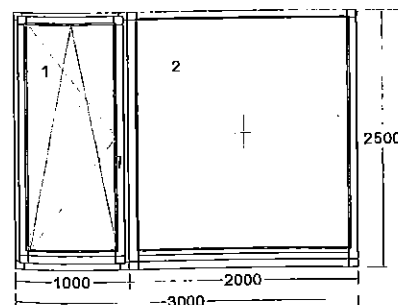
Profil:
rám:
barva:

 Oprava nátěru, doplnění křídlových okapnic
 IV68
 okenní rám 79 mm
 lazura / lazura

Příslušenství k pozici:

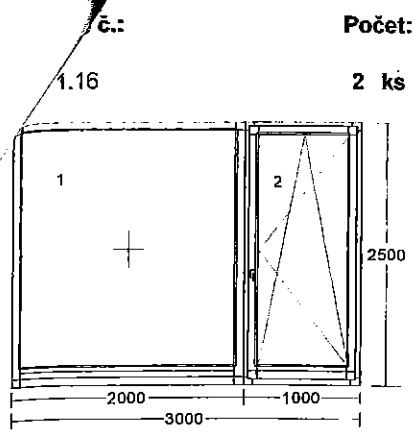

Cena za ks: 3 950,00 Kč
Cena celkem: 7 900,00 Kč

Profil: Oprava nátěru, doplnění křídlových okapnic
 rám: IV68
 okenní rám: 79 mm
 barva: lazura / lazura

Příslušenství k pozici:

Pozice č.: 1.17 Počet: 2 ks

Cena za ks: 3 900,00 Kč
Cena celkem: 7 800,00 Kč

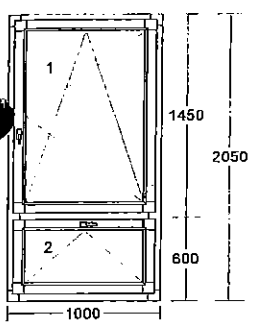

Profil: Oprava nátěru, doplnění křídlových okapnic
 rám: IV68
 okenní rám: 79 mm
 barva: lazura / lazura

Příslušenství k pozici:

Pozice č.: 2 Počet: 54,64 ks

Cena za ks: 200,00 Kč
Cena celkem: 10 928,00 Kč

Montáž

Příslušenství k pozici:

Pozice č.: 3 Počet: 54,64 ks

Cena za ks: 120,00 Kč
Cena celkem: 6 556,80 Kč

Demontáž

Příslušenství k pozici:

Pozice č.: 4 Počet: 54,64 ks

Cena za ks: 80,00 Kč
Cena celkem: 4 371,20 Kč

Likvidace

Příslušenství k pozici:

Pozice č.: 5 Počet: 20 ks

Cena za ks: 2 800,00 Kč
Cena celkem: 56 000,00 Kč

Doprava

Příslušenství k pozici:

Pozice č.: 6 Počet: 15 ks

Cena za ks: 3 008,00 Kč
Cena celkem: 45 120,00 Kč

Lešení

Příslušenství k pozici:

Pozice č.:	Počet:	Cena za ks:	Cena celkem:
7	10 ks	300,00 Kč	3 000,00 Kč

Udržovací sada

Příslušenství k pozici:

Suma položek bez slevy			545 944,00
PRODUKTY	CELKEM	SLEVA	
dřevěná okna	419 968,00	20%	83 993,60
montážní práce	21 856,00		
příslušenství	104 120,00		
CELKOVÁ CENA PO SLEVĚ BEZ DPH			461 950,40
DPH		21%	97 009,58
CELKOVÁ CENA VČETNĚ DPH			558 959,98

Obchodně technické podmínky

P/18/2013

Identifikační údaje objednatele:

Městská část Praha 6

se sídlem Čs. armády 23, 160 52 Praha 6

IČ: 00063703

DIČ: CZ00063703

Bankovní spojení: ČS, a.s., č.ú. 27-2000866399/0800

zastoupená SNEO, a. s.

se sídlem Na Dračkách 49/405, 160 00 Praha 6

provozovna Nad Alejí 2/1876, 162 05 Praha 6 - Břevnov

jednatel: Ing. Janem Bosákem předsedou představenstva

a. Ing. Bohumilem Machem členem představenstva

oprávněná osoba na základě plné moci:

Ing. Olga Volková, ředitelka investičního úseku

IČ: 27114112

DIČ: CZ27114112

Společnost je zapsána v OR vedeném Městským soudem v Praze,
oddíl B, vložka 9085

Identifikační údaje zhotovitele:

Firma: **KERNER, s.r.o.**

se sídlem: Zadní Vinohrady 5412, 460 01 Chomutov

zastoupená: Pavlem Heierem - jednatelem

IČ: 49904451

DIČ: CZ49904451

Společnost je zapsaná v OR vedeném Krajským soudem v Ústí nad Labem
v oddílu C,

Číslo vložky: 6167

Bankovní spojení: Česká spořitelna

Číslo účtu: 940370319/0800

I.

Předmět díla

1. Předmětem díla je repase výplní fasádních otvorů a oprava jejich nátěrů v objektu mateřské školy Fakultní se speciální péčí, Arabská 681/20, 160 00 Praha 6 – Vokovice.

Rozsah požadovaných prací, technologie i použití materiálů je dán zadávací dokumentací pro výběr zhotovitele, která je nedílnou součástí těchto obchodně technických podmínek.

II. Podmínky realizace

- a) Zhotovitel je povinen provádět práce, které budou předmětem objednávky svými zaměstnanci. Pokud bude při plnění zakázky provádět činnosti prostřednictvím subdodavatelů, zodpovídá za plnění včetně odpovědnosti za škody, jako by činnost prováděl sám.
- b) Zhotovitel je povinen dodržovat ustanovení platných předpisů o bezpečnosti práce a ochraně zdraví při práci (BOZP) a požární ochrany (PO).
- c) Zhotovitel je povinen dodržovat ve smyslu ustanovení nařízení vlády č. 272/2011 Sb. Bourací práce nelze provádět před 7.00 hod. a po 19.00 hod., ve dnech pracovního klidu a dnech volna.
- d) Zhotovitel si zajistí v potřebném rozsahu povolení záboru veřejných ploch (budou-li potřeba).
- e) Zhotovitel zajistí na své náklady vlastní měření odebrané vody a elektřiny, skutečná spotřeba energií bude po ukončení prací zhotovitelem uhrazena objednateli dle platných cen v době úhrady.
- f) Zhotovitel zajistí před zahájením prací včasnou informovanost investora i vedení školy o termínech, způsobu a rozsahu prováděných oprav.
- g) Zhotovitel zajistí na své náklady plnou, plynulou a včasnou informovanost uživatele i objednatele o případném hrozícím nebezpečí při provádění prací.
- h) Zadavatel požaduje naprosto korektní a vstřícné jednání všech řemeslníků a dalších reprezentantů firmy s lidmi v objektu, v němž jsou práce prováděny.
- i) Zhotovitel bude provádět veškeré práce tak, aby nebyl narušen provoz školy. Omezení by měla být pouze krátkodobá a termínově připravená. Veškerá opatření potřebná k zajištění bezpečného provozu školy jsou zohledněna v nabídkové ceně.
- j) Zadavatel požaduje oddělit prostor dotčený stavební činností protiprašnou konstrukcí od zbývajících částí budovy. Tyto konstrukce jsou součástí nabídkové ceny.
- k) Zhotovitel bude provádět pravidelný denní úklid staveniště dotčeného stavbou (budova, zahrada, přílehlé chodníky a komunikace). Za nedodržení této povinnosti bude smluvně stanovena pokuta.
- l) Zhotovitel zajistí po celou dobu provádění prací, v době provádění prací, přítomnost odpovědné osoby řídící průběh prací (např. mistr, stavbyvedoucí). Pro případ porušení tohoto ustanovení bude smluvně stanovena pokuta.
- m) Zhotovitel zajistí, aby po celou dobu provádění prací, byl na pracovišti dostupný stavebně montážní deník. Pro případ porušení tohoto ustanovení bude smluvně stanovena pokuta.
- n) Zadavatel požaduje pro svislý transport sutí a dalšího materiálu použít bezprašnou technologii, stavební suť bude průběžně a bezpečně (dle platných norem) likvidována.
- o) Po ukončení prací je nutno provést generální úklid dotčených společných prostor a venkovních ploch objektu.
- p) Součástí dodávky jsou rovněž práce související s uvedeným rozsahem zakázky, o kterých zhotovitel vzhledem ke své odborné způsobilosti vědět měl nebo mohl.
- q) Zhotovitel se zavazuje zajistit zařízení staveniště a po ukončení prací jeho likvidaci na vlastní náklady. Zhotovitel se zavazuje na staveništi a v jeho okolí zachovávat čistotu a pořádek. Zhotovitel bude provádět průběžný denní úklid staveniště a jeho okolí dotčeného stavbou. Po skončení prací zhotovitel staveniště vyklidí a do 10 kalendářních dnů předá protokolárně objednateli.
- r) Zhotovitel se zavazuje v rámci nabídnuté ceny zajistit veškerou inženýrskou a projektovou činnost nutnou k realizaci kompletního a funkčního díla, potřebná povolení (např. zábor, provádění výkopových prací apod.), veškeré přípravné práce, související průzkumy, podrobné zaměření dotčených částí objektu, zpracování nutných realizačních a dílenských výkresů, zpracování technologických postupů montážních prací a ostatních potřebných detailů, vypracování zjednodušené projektové dokumentace skutečného provedení díla včetně všech profesí, kompletní dokladovou část ve dvou vyhotoveních.
- s) Vzorčky materiálů budou před zahájením prací předloženy k odsouhlasení objednateli. Zhotovitel je při provádění díla povinen před realizací finálních pohledových vrstev vodorovných a svislých konstrukcí v interiéru i exteriéru budovy (podlahové krytiny, obklady, podhledy, výplně otvorů,

malby, fasády apod.) předložit objednateli k odsouhlasení vzorky se specifikací technických parametrů a barevných variant. Zahájit realizaci finálních pohledových vrstev vodorovných a svislých konstrukcí v interiéru i exteriéru budovy je možné pouze na základě písemného souhlasu odpovědné osoby objednatele.

III. Doba plnění

Termín předání staveniště	do 7 kalendářních dnů od převzetí objednávky
Termín zahájení prací	07/2013 (dnem převzetí staveniště)
Termín dokončení prací	Do 40 kalendářních dnů od předání staveniště do předání hotového díla objednateli

1. Za celkovou dobu realizace díla v kalendářních dnech se považuje doba od předání staveniště zhotoviteli do předání dokončeného díla objednateli v souladu s objednávkou.
2. Termín dokončení prací se prodlužuje o dobu, kdy nemohl zhotovitel provádět předmětné práce dle této objednávky o dílo, a to z důvodu „vyšší moci“, neposkytnutí součinnosti objednatele a pozdního předání staveniště. Důvod posunutí termínu dokončení prací musí být zapsán ve stavebním deníku a podepsán odpovědnými zástupci obou smluvních stran.
3. V případě posunutí termínu zahájení prací vinou objednatele (pozdní předání staveniště, stavebního povolení apod.) bude posunut o stejný časový úsek také termín dokončení díla.
4. Práce budou realizovány dle harmonogramu postupu prací, který akceptuje termín plnění dle nabídky zhotovitele, dodržení zásad organizace výstavby a dodržení všech lhůt potřebných pro řádné plnění díla. Harmonogram byl zhotovitelem předán v rámci soutěže.
5. Objednatel si vyhrazuje možnost posunů stanovených termínů zahájení a dokončení plnění díla s ohledem na své provozní a organizační potřeby. Zhotovitel bude na tuto skutečnost písemně upozorněn. Zhotoviteli z takového postupu nebude vyplývat právo účtovat jakékoliv smluvní pokuty, navýšení cen či náhrady škod.
6. Zhotovitel splní svou povinnost provést dílo jeho řádným ukončením v rozsahu dle této objednávky, předáním předmětu díla objednateli písemným protokolem, podepsaným oběma smluvními stranami.
7. Dílo je dokončeno dnem označeným v předávacím protokolu jako den ukončení přejímacího řízení.
8. Strany se dohodly, že staveniště bude předáno zhotoviteli písemnou formou.
9. Konečný termín je smluvním plněním zhotovitele ve vazbě na smluvní pokuty.
10. Zhotovitel vyklidí staveniště do 10 dnů po podpisu protokolu o předání a převzetí díla a vyklizené předá objednateli.
11. Zhotovitel je povinen při přejímacím řízení předložit: atesty, certifikáty a ostatní související doklady týkající se předmětného díla, vč. dokumentace skutečného provedení.

12. Objednatel dílo převezme pouze v případě, že na něm nebudou v době převzetí vady a nedodělky, či jiné nedostatky bránící řádnému a bezpečnému užívání díla. Případné drobné vady a nedodělky mohou být uvedeny v předávacím protokolu s dohodnutými termíny jejich odstranění.

IV. Cena za dílo

1. Cena plnění za rozsah dodávky uvedený v části II. je smluvní a činí:

Cena celkem bez DPH	461 950,40 Kč
DPH 21 %	97 009,58 Kč
Cena celkem s DPH	558 959,98 Kč

2. Cena díla je specifikována v příloze č.2 objednávky, kterou tvoří cenová nabídka zhotovitele (oceněný výkaz výměr).
3. DPH je stanovena orientačně a bude fakturována dle příslušných předpisů platných v den zdanitelného plnění.
4. Přenesená daňová povinnost – DPH přiznává objednatel
5. Zhotovitel prohlašuje, že celková cena díla a cena jeho jednotlivých částí obsahuje:
- veškeré náklady zhotovitele potřebné k realizaci díla a jeho jednotlivých částí a jsou v ní zahrnuty i případné náklady na vybudování, provoz, údržbu a vyklizení zařízení staveniště zhotovitele
 - běžný úklid v průběhu výstavby i finální úklid po dokončení stavby
 - předpokládané zvýšení ceny v závislosti na čase plnění této objednávky o dílo i předpokládaný vývoj cen vstupních nákladů po celou dobu výstavby v termínu určeném touto objednávkou
6. Nabídková cena je stanovena jako nejvýše přípustná po celou dobu plnění veřejné zakázky.
7. Smluvní cena za dílo bude zhotovitelem fakturována v rozsahu skutečně provedených prací, maximálně však do výše částky uvedené v části IV., bod 1.
8. Pokud objednatel navrhuje konstrukční řešení či jiné úsporné opatření vedoucí prokazatelně ke snížení ceny, je zhotovitel povinen tyto úspory zapracovat a odečíst od celkové ceny dohodnuté v této objednávce.
9. Použije-li zhotovitel technické či konstrukční řešení nebo jiné materiály se srovnatelnými technickými parametry, které budou mít za následek snížení nákladů při zachování sjednané kvality díla a termínů plnění, je zhotovitel povinen tuto skutečnost oznámit objednateli a po vzájemné dohodě odečíst tuto úsporu (méněpráce) od celkové ceny dohodnuté v této objednávce.
10. Veškeré dodatečné práce nezbytné pro dokončení stavby musí být písemně dohodnuty osobami oprávněnými jednat ve věcech této objednávky a v souladu se zákonem č. 137/2006 Sb., o veřejných zakázkách, v platném znění. Ceny dodatečných prací nezbytných pro dokončení stavby (dále jen „dodatečné práce“) budou tvořeny takto:

- a) dodatečné práce, které lze zařadit do kalkulovaných položek obsažených v kalkulaci základní ceny díla (této základní objednávky) budou oceněny jednotkovými cenami kalkulace základní ceny díla.
- b) u dodatečných prací neobsažených v kalkulaci základní ceny díla bude provedena kalkulace ceny dodatečných prací na základě ceníku URS platného v době provádění těchto dodatečných prací, případně dle cen obvyklých u dalších, v ceníku neuvedených činností.

V.

Platební podmínky

1. Objednatel neposkytne zhotoviteli zálohu. Po řádném předání a převzetí předmětu plnění bude vystavena faktura na celkovou cenu díla.
2. V případě, že při předání díla budou zjištěny vady a nedodělky, které budou specifikovány do protokolu o předání a převzetí díla, je objednatel oprávněn provést pozastávku platby ve výši 10% s tím, že bude objednatelem uvolněna a proplacena do 30 dnů po podepsání zápisu o odstranění předmětných vad a nedodělků. Předmětné vady a nedodělky budou zhotovitelem odstraněny v termínu stanoveném objednatelem v protokolu o předání a převzetí díla, nejpozději však do 14 kalendářních dnů od zahájení přejímacího řízení dokončeného díla.
3. Splatnost faktury je 30 dnů od doručení objednateli.
4. Faktury musí obsahovat účetní a daňové náležitosti v souladu se zákonem o účetnictví (č. 563/1991 Sb.) a dani z přidané hodnoty v platném znění (č. 235/2004 Sb.).
5. Faktury budou zasílány nebo doručeny na adresu provozovny zástupce objednatele.
6. Daňový doklad musí obsahovat údaje podle ust. § 28 zákona č. 235/2004 Sb., o dani z přidané hodnoty, v platném znění. V případě, že daňový doklad nebude obsahovat všechny náležitosti, objednatel je oprávněn vrátit jej zhotoviteli k doplnění. Ve vráceném daňovém dokladu musí vyznačit důvod vrácení. V takovém případě se přeruší plynutí lhůty splatnosti a nová lhůta splatnosti začne plynout doručením opraveného daňového dokladu objednateli.

VI.

Práva a povinnosti stran

1. Objednatel se zavazuje řádně a včas plnit své závazky vyplývající z požadavků na vzájemnou součinnost při realizaci díla jak jsou tyto dány platnými právními předpisy a touto objednávkou.
2. Zhotovitel provede práce dle této objednávky kompletně, kvalitně a v dohodnutém termínu. Při své činnosti se bude řídit ujednáními této objednávky, výchozími podklady objednatele, jeho pokyny, zápisy a dohodami.
3. Zhotovitel se zavazuje dodržet všechny požadavky stanovené dotčenými orgány státní správy a stavebním úřadem.
4. Zhotovitel je povinen zajistit dodržování předpisů o bezpečnosti o ochraně zdraví při práci a předpisů o požární ochraně.
5. Zhotovitel bude při své činnosti minimalizovat negativní dopady stavební činnosti na okolí.

VII. Záruční doba

1. Zhotovitel poskytuje na předané a převzaté dílo záruku v délce 24 měsíců. Záruční doba počíná běžet dnem podpisu Protokolu o předání a převzetí díla.
2. Zhotovitel tímto garantuje, že jím provedené dílo bude mít po dobu uvedenou v odstavci 1 vlastnosti stanovené touto objednávkou a jakost stanovenou technickými normami a dalšími předpisy vztahujícími se na jednotlivé části díla, případně vlastnosti obvyklé.
3. Vady díla v záruční lhůtě uplatní objednatel vůči zhotoviteli neprodleně po jejich zjištění, a to písemnou výzvou doručenou zhotoviteli na adresu Zadní Vinohrady 5412, 460 01 Chomutov. Pro urychlení je nezbytné současně využít telefon 474 651 704 nebo e-mail info@kerner.eu. V případě, že dojde ke změně těchto kontaktních údajů, je zhotovitel povinen do 7 dnů oznámit objednateli údaje nové-aktuální.
4. Zhotovitel se zavazuje zajistit nástup k odstranění vad a nedodělků zjištěných při převzetí díla (zahájit práce na odstranění zjištěné vady) nejpozději následující pracovní den po zapsání vady (nedodělku) do protokolu o předání a převzetí díla, případně následující pracovní den po obdržení písemné výzvy od objednatele. Zhotovitel se zavazuje odstranit vady a nedodělky zjištěné při převzetí díla a zapsané v protokolu o předání a převzetí díla ve lhůtě do 14 kalendářních dnů od zahájení převzetí díla.
5. V průběhu záruční lhůty se zhotovitel zavazuje zajistit nástup k odstranění reklamací (vad, nedodělků a reklamací zjištěných v záruční lhůtě) nejpozději do 3 pracovních dnů po obdržení písemné výzvy (reklamace) od objednatele. Odstranění reklamovaných závad bude provedeno do 14 kalendářních dnů po obdržení písemné výzvy (reklamace) od objednatele.
6. Neodstraní-li zhotovitel reklamovanou vadu ve stanoveném termínu ani po písemné upomínce, je objednatel oprávněn pověřit odstraněním vady třetí stranu. Náklady na odstranění vady nese zhotovitel.
7. V případě, že bude v průběhu záruční doby vadou díla způsobena škoda třetí osobě, nahlásí zhotovitel neprodleně pojistnou událost své pojišťovně a zajistí odškodnění třetí osoby.
8. Vada je považována za odstraněnou dnem podpisu Protokolu o odstranění vad. Tento protokol musí obsahovat alespoň:
 - datum předání a převzetí
 - jméno a příjmení převzatého a předávajícího
 - specifikaci odstraněné vady
 - prohlášení o převzetí a předání díla.
9. Záruční doba dle této části neskončí dříve, než dojde k odstranění všech vad uplatněných objednatel v jejím průběhu.

VIII. Smluvní pokuty

1. Za nesplnění dohodnutého termínu ukončení prací uhradí zhotovitel objednavateli smluvní pokutu ve výši **10.000,- Kč** za každý započatý den prodloužení.

2. V případě, že zhotovitel nedodrží lhůtu k nástupu na odstranění vad, nedodělků a reklamací (vady a nedodělky zjištěné při převímce díla dle čl. VII. odst. 4 této objednávky; vady, nedodělky a reklamace zjištěné v záruční lhůtě dle čl. VII. odst. 5 této objednávky), je povinen zaplatit objednateli smluvní pokutu ve výši **1.000,-Kč** za každý i započatý den prodlení.
3. V případě, že zhotovitel nedodrží lhůtu pro odstranění vad a nedodělků zjištěných při převímce díla dle čl. VII. odst. 4, nebo lhůtu k odstranění reklamovaných závad dle čl. VII. odst. 5 této objednávky, je povinen zaplatit objednateli smluvní pokutu ve výši **1.000,-Kč** za každý i započatý den prodlení.
4. Zhotovitel uhradí objednateli škody, které prokazatelně způsobí objednateli nebo třetí osobě při plnění předmětu této objednávky, při čemž objednatel má právo na náhradu škody i pokud uplatnil smluvní pokutu a to i v případě, kdy náhrada škody přesáhne smluvní pokutu. Škody, které zhotoviteli prokazatelně způsobil objednatel, hradí objednatel.
5. Pro případ prodlení s platbou je zhotovitel oprávněn uplatnit vůči objednateli smluvní pokutu ve výši **0,05 %** z dlužné částky za každý den prodlení.
6. Pro případ nedodržení ustanovení bodu 4., písm. k) Části II. této objednávky se stanoví smluvní pokuta **1.000,- Kč** za každý zjištěný případ.
7. Pro případ nedodržení ustanovení bodu 4., písm. l) Části II. této objednávky se stanoví smluvní pokuta **1.000,- Kč** za každý zjištěný případ.
8. Pro případ nedodržení ustanovení bodu 4., písm. m) Části II. této objednávky se stanoví smluvní pokuta **1.000,- Kč** za každý zjištěný případ.
9. Zaplacením smluvní pokuty nezanikají závazky plynoucí z této objednávky. Smluvní pokuta je splatná do 30 dnů po doručení oznámení o uplatnění smluvní pokuty. Oznámení o uložení smluvní pokuty musí vždy obsahovat popis a časové určení události, která v souladu s touto objednávkou zakládá právo účtovat smluvní pokutu.
10. Objednatel je oprávněn jednostranně započíst jakoukoliv svou pohledávku z titulu smluvních pokut, proti jakékoliv pohledávce zhotovitele vyplývající ze objednávky.
11. Zaplacením smluvní pokuty není dotčeno právo oprávněné strany na náhradu škody.

IX.

Odpovědnost za škodu

Zhotovitel odpovídá objednateli za veškeré škody, které mu svou provozní činností způsobil sám anebo prostřednictvím třetích osob, kterých ke své činnosti použil. Společnost je pro takovýto případ pojištěna u **České pojišťovny** pro pojištění odpovědnosti za škodu na pojistnou částku minimálně **500 000,- Kč**.

X.

Odstoupení od objednávky

1. Smluvní strany se dohodly, že za podstatné porušení smluvních povinností, a tedy důvodem pro odstoupení od objednávky, bude považováno, jestliže zhotovitel provádí dílo v rozporu se

svými povinnostmi a touto objednávkou a jestliže nezjedná na základě písemného upozornění nápravu ani v přiměřené lhůtě poskytnuté mu k tomu objednatelem.

2. Odstoupení od objednávky musí být vyjádřeno písemnou formou a stává se účinným dnem jeho doručení druhé ze smluvních stran.
3. Odstoupením od objednávky zanikají všechna práva a povinnosti stran z objednávky. Odstoupení od objednávky se však nedotýká nároku na náhradu škody vzniklé porušením obchodně technických podmínek, nároků na smluvní pokuty a jiných nároků, které podle této objednávky nebo vzhledem ke své povaze mají trvat i po ukončení objednávky.
4. Vzájemné pohledávky smluvních stran vzniklé ke dni odstoupení od objednávky podle odst. 1 se vypořádají vzájemným zápočtem, přičemž tento zápočet provede objednatel.
2. V případě odstoupení od objednávky jednou ze smluvních stran, bude k datu účinnosti odstoupení vyhotoven protokol o předání a převzetí nedokončeného díla, který popíše stav nedokončeného díla a vzájemné nároky smluvních stran. Do doby vyčíslení oprávněných nároků smluvních stran a do doby dohody o vzájemném vyrovnání těchto nároků, je objednatel oprávněn zadržet veškeré fakturované a splatné platby zhotoviteli.

XI.

Stavebně montážní deník

Zhotovitel se zavazuje vést stavebně montážní deník, ve kterém bude evidovat veškeré provedené práce tak, aby pověřený zástupci objednatele mohli řádně prověřit kvalitu a rozsah prováděných prací. Do deníku budou zapisovány skutečnosti rozhodné pro plnění objednávky a skutečnosti, které mají význam pro průběh výstavby. Povinnost zhotovitele vést stavebně montážní deník končí řádným odevzdáním a převzetím díla.

XII.

Předání a převzetí díla

1. Závazek zhotovitele provést dílo je splněn jeho řádným ukončením. Dílo se pokládá za řádně ukončené, jestliže nebude mít při převzetí vady a nedodělky.
2. Dílo je převzato Protokolem o předání a převzetí díla (stavby) podepsaným oprávněnými zástupci obou smluvních stran.
3. Z předávacího řízení bude pořízen písemnou formou Protokol o předání a převzetí díla (stavby), který bude obsahovat zejména:
 - datum předání a převzetí
 - jméno a příjmení převjímacího a předávacího
 - popis předávaného díla
 - soupis dokladů předložených při převjímcem a předávaných objednateli
 - případné nedodělky, včetně termínu dohodnutého pro jejich odstranění
 - prohlášení o převzetí a předání díla
 - vlastnoruční podpisy předávajícího a převjímacího
 - originály stavebních deníků
 - atesty použitých výrobků a materiálů.
 - dokumentaci skutečného provedení

XIII.
Závěrečná ustanovení

1. Oprávněný zástupce objednatele jednající ve věcech technických:
Ing. Olga Volková, ředitelka investičního úseku, tel.: 235 094 050, e-mail: ovolkova@sneo.cz.
2. Oprávněný zástupce zhotovitele ve věcech technických: Martin Vaniš, tel.: 731 445 632.
3. Není-li v objednávce stanoveno jinak, řídí se tato platnými právními předpisy, zejména ustanoveními Obchodního zákoníku.
4. Objednatel si vyhrazuje možnost zadat k realizaci pouze vybrané stavební objekty jako samostatný funkční celek.
5. Zhotovitel se zavazuje uhradit veškerá spotřebovaná média, tj. el. energii, vodu, teplo.
6. Tato objednávka může být měněna pouze písemnými číslovanými dodatky, odsouhlasenými oběma smluvními stranami.
7. Smluvní strany prohlašují, že tuto objednávku přečetly a s jejím obsahem souhlasí, což stvrzují svými podpisy.
8. Objednávka je zhotovena ve 2 provedeních se stejnou platností z nichž 1 obdrží objednatel a 1 obdrží zhotovitel.
9. Zhotovitel prohlašuje, že si je vědom, že Městská část Praha 6 je povinna poskytovat informace ve smyslu zákona č. 106/1999 Sb., o informacích, v platném znění, a souhlasí s tím, aby veškeré informace v této objednávce a obchodně technických podmínkách obsažené byly sděleny třetí osobě, pokud o to požádá.
10. Objednávka je platná a účinná po podpisu oběma smluvními stranami.

V Praze dne 15 -07- 2013

SNEO, a.s. ®
Se sídlem Na Dračkách 49/405
162 05 Praha 6
Office: Nad Alejí 2, 162 05 Praha 6
IČ: 271 14 112 tel.: 235094011

.....
za zhotovitele KERNER, s.r.o.
Pavel Heier
jednatel

.....
za objednatele SNEO, a.s.
Ing. Olga Volková
ředitelka investičního úseku

SNEO, a.s.

Nad Alejí 2, 162 05 Praha 6

KERNER, s.r.o.

Zadní Vinohrady 5412

460 01 Chomutov

Vaše značka

Naše značka
P/18/INV/2013

Vyřizuje / tel.
Sosnarová / 235094054

V Praze dne
27. 6. 2013

Rozhodnutí zadavatele o výběru nejvhodnější nabídky k P/18/2013

Městská část Praha 6, Čs. armády 23, v zastoupení SNEO, a. s., Nad Alejí 1876/2 vypsala **výběrové řízení na akci:**

„Repase a oprava nátěrů oken MŠ Fakultní“

Při hodnocení nabídek na výběrové řízení výše uvedené akce byla Vaše nabídka vybrána jako **nejvýhodnější**. Vyzývám Vás proto k dojednání termínu podpisu smlouvy na realizaci této akce za nabídkovou cenu

558.959,98 Kč vč. DPH.

Uzavření a podpis smlouvy dojednejte se zástupcem zadavatele SNEO, a. s., Nad Alejí 1876/2, Praha 6, s p. V. Liškou, tel. 235 094 053.

S pozdravem

SNEO, a.s. ®

Se sídlem Na Dračkách 49/405
162 05 Praha 6

Office: Nad Alejí 2, 162 05 Praha 6
IČ: 271 14 112 tel.: 235094011

Ing. Václav Pátek
předseda představenstva

Ing. Jan Bosák
člen představenstva